

Dell

Mobilní adaptér s mikrofónem a reproduktorem MH3021P

Uživatelská příručka



Co je v krabici

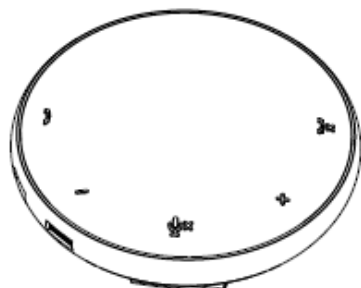

1

1 Speakerphone s víceportovým adaptérem



2

2 Dokumenty

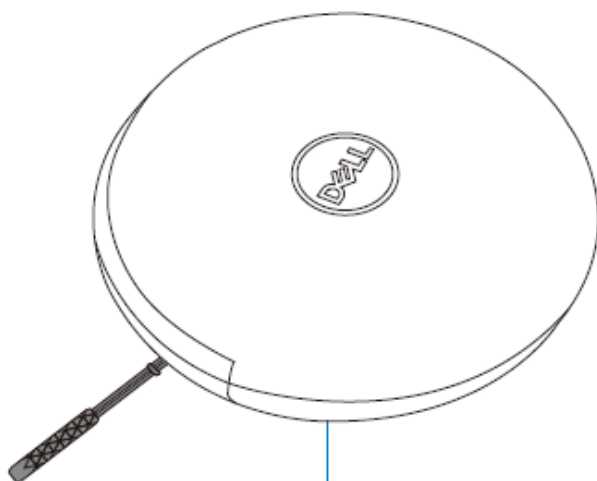

3

3 Pouzdro

Funkce

Pohled zepředu

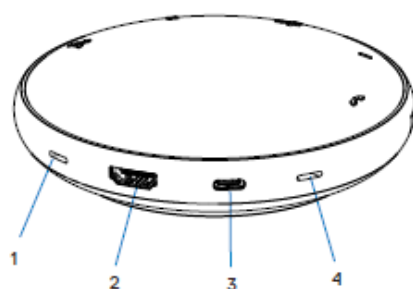

- | | |
|--------------|-------------|
| 1 Mikrofon | 2 Port HDMI |
| 3 Port USB-C | 4 Mikrofon |

Pohled zezadu

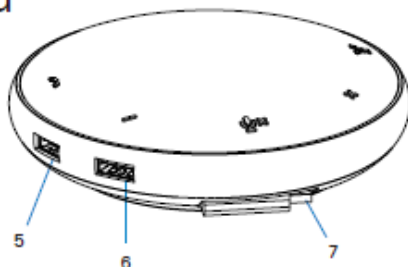

- | | |
|---------------|--------------|
| 5 USB-A port | 6 Port USB-A |
| 7 Kabel USB-C | |

Používání Speakerphonu s víceportovým adaptérem

1. Vyhledejte kabel USB-C na spodní straně zařízení MH3021P. Když je kabel USB-C otočen směrem k vám, uvolněte kabel USB-C z drážek určených k jeho uchycení.

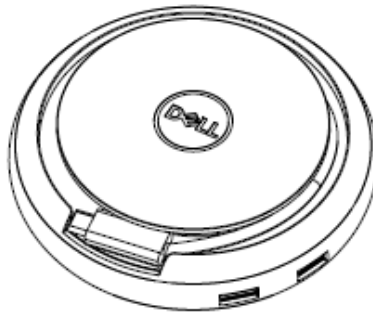

2. Připojte kabel USB-C zařízení MH3021P k portu Thunderbolt nebo USB-C (DisplayPort Alt Mode) na počítači. Na obrázku níže je zobrazen monitor HDMI s dalšími zařízeními připojenými k MH3021P bez externího napájení.

Bez napájení

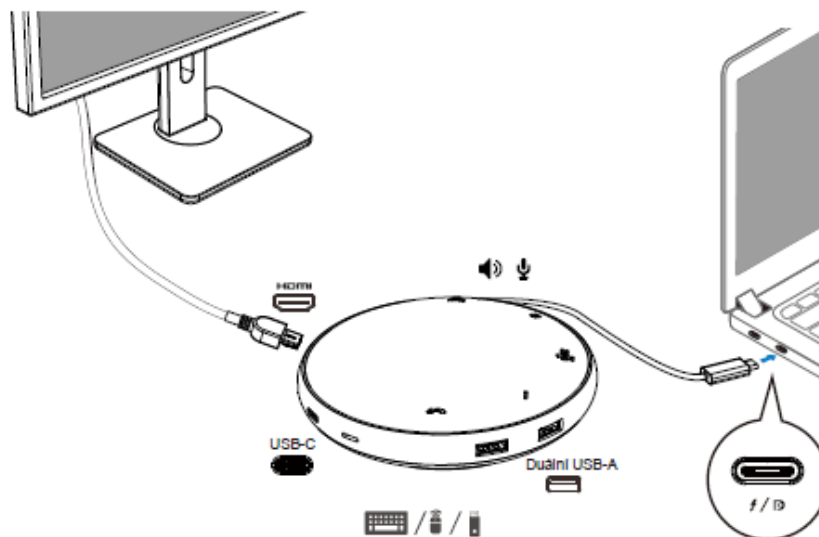

3. MH3021P podporuje napájení až 90W při připojení k portu Thunderbolt nebo USB-C (Display Port Alt Mode) počítače. MH3021P může čerpat energii z napájecího adaptéru USB-C nebo z kompatibilního monitoru USB-C, který podporuje napájení. Na následujících dvou obrázcích je zobrazen MH3021P připojený k externímu zdroji napájení prostřednictvím napájecího adaptéru USB-C nebo monitoru USB-C.

S napájením přes napájecí adaptér USB-C

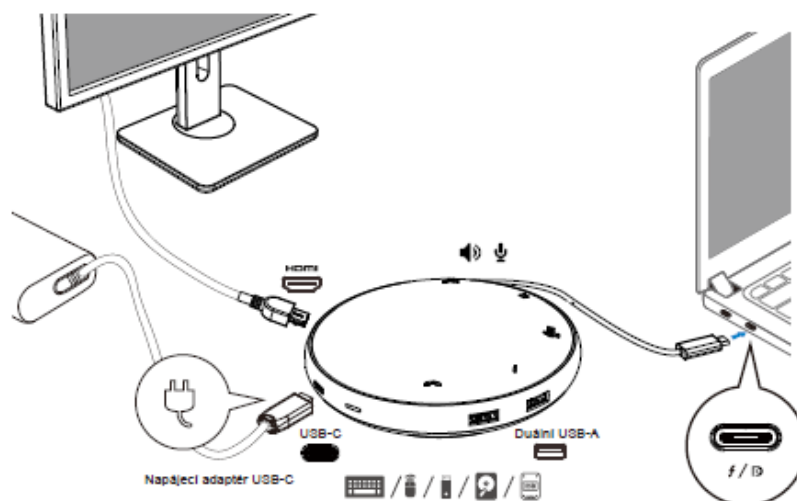

S napájením přes USB-C Monitor

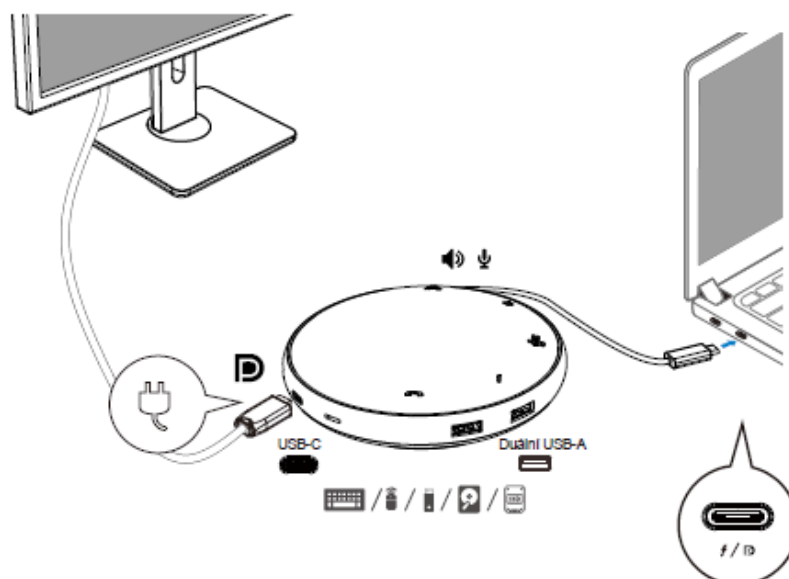

4. MH3021P má reproduktor a mikrofony, které lze po připojení k notebooku použít ke komunikaci.

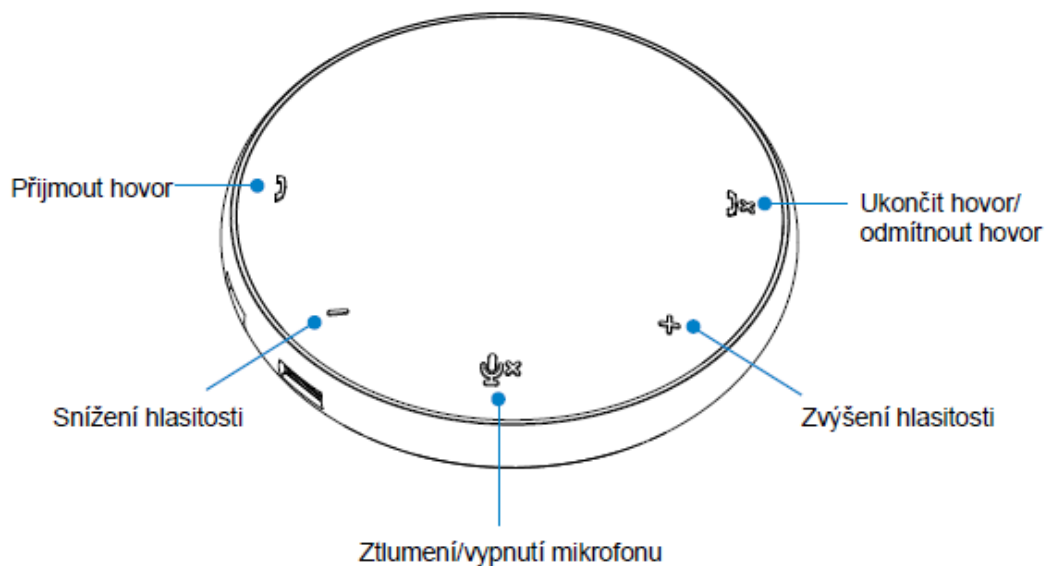

Symbol	Funkce	Akce uživatele
)	Přijmout hovor	Klepněte na tlačítko Přijmout hovor
)x	Ukončit hovor/odmítnout hovor	Klepněte na tlačítko Ukončit/odmítnout hovor
+	Zvýšení hlasitosti reproduktoru	Klepněte na tlačítko zvýšení hlasitosti
-	Snížení hlasitosti reproduktoru	Klepněte na tlačítko snížení hlasitosti
🔇x	Ztlumení/vypnutí mikrofonu	Klepněte na tlačítko Ztlumit mikrofon

 **POZNÁMKA:** Tlačítka na MH3021P fungují nejlépe s aplikacemi Zoom a Skype for Business

5. Provozní chování v aplikaci Skype for Business / Zoom

● **Přijímání hovorů přes Skype for Business / Zoom:**

(1) Stisknutím tlačítka Přijmout hovor přijmete hovor.

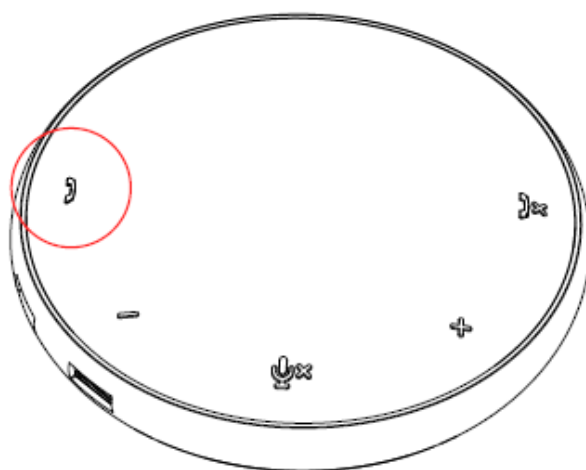

● **Uskutečňování hovorů přes Skype pro firmy**

(1) Stisknutím tlačítka Přijmout hovor zobrazíte Skype for Business na hlavní obrazovce.

(2) Zahajte hovor prostřednictvím aplikace Skype pro firmy v počítači.

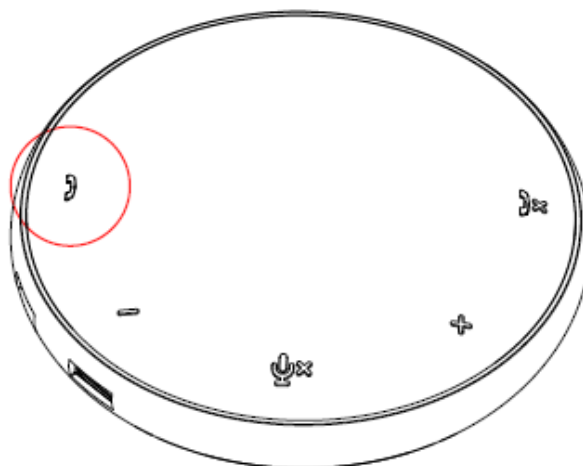

● **Uskutečňování hovorů přes Zoom**

(1) Zahajte hovor prostřednictvím aplikace Zoom.

- Nastavení hlasitosti
- (1) Stisknutím tlačítka Zvýšení hlasitosti zvýšíte hlasitost. Po stisknutí tlačítka zvýšení hlasitosti se ozve zvukový signál.
 - (2) Stisknutím tlačítka Snížení hlasitosti snížíte hlasitost. Po stisknutí tlačítka snížení hlasitosti se ozve zvukový signál.

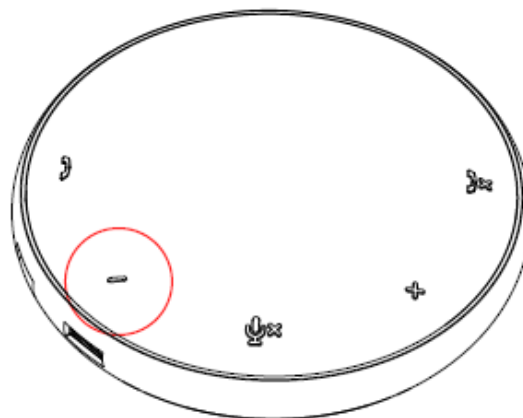
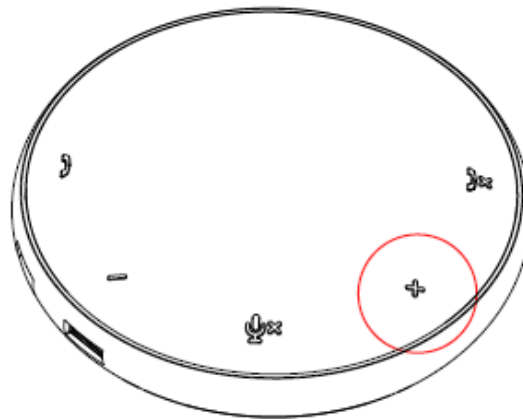

6. Provozní chování tlačítka a LED diody

- Po zapnutí se středová dioda LED v horní části rozsvítí bíle.

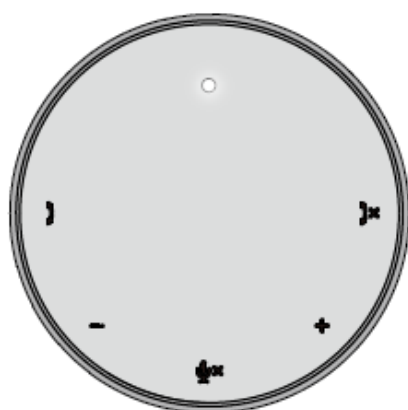

- Příchozí hovor:
Při příchozím hovoru se kontrolka LED vedle tlačítka Přijmout hovor rozsvítí zeleně a kontrolka LED vedle tlačítka Odmítnout hovor se rozsvítí červeně.

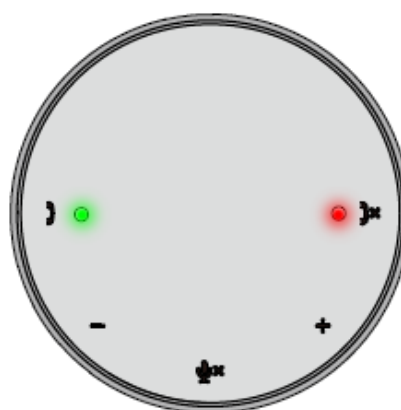

- Během hovoru:
Horní středová LED dioda se změní na zelenou.

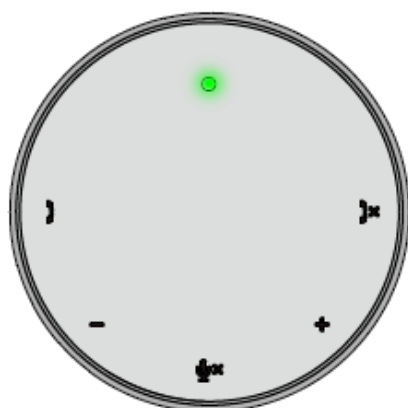

- Ztlumení mikrofonu
Když je mikrofon ztlumen, všechny kontrolky LED zčervenají, dokud není mikrofon ztlumen.

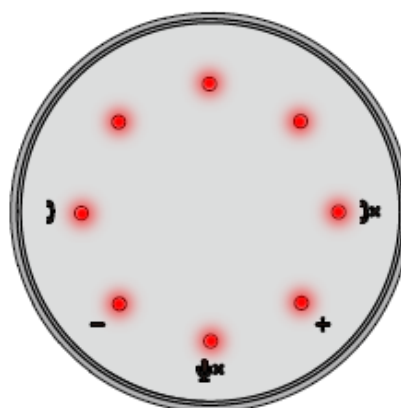

- **Nastavení hlasitosti:**
Při nastavování hlasitosti se kroužek LED diod dočasně rozsvítí bíle a indikuje úroveň hlasitosti. Po stisknutí tlačítka zvýšení hlasitosti se LED dioda rozsvítí ve směru hodinových ručiček. Po stisknutí tlačítka pro snížení hlasitosti kontrolka LED zhasne proti směru hodinových ručiček.

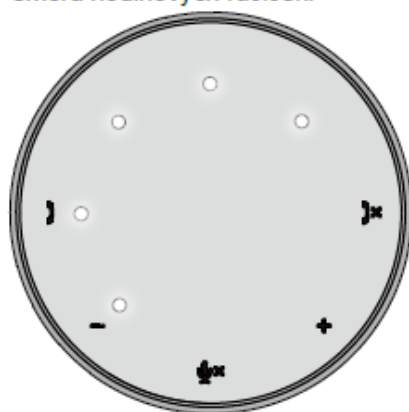

- **Zavěšení hovoru:**
Po ukončení hovoru se středová horní kontrolka LED změní ze zelené na bílou. V aplikaci Zoom stiskněte tlačítko „Opustit schůzku“.

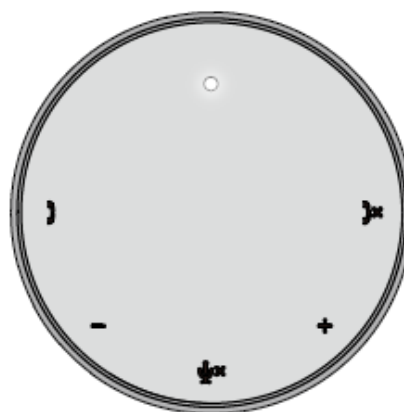

7. Připojení periferních zařízení k MH3021P

MH3021P může podporovat vždy pouze jedno připojení video výstupu, a to podle pořadí příjmu.

Pokud jsou připojeny dva video porty současně, bude mít přednost video port HDMI.

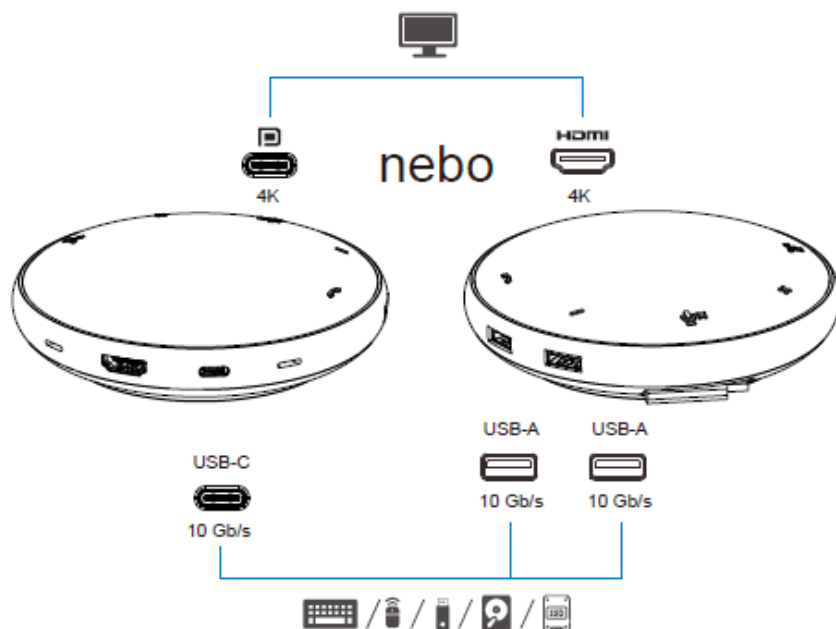

Video port

Připojte externí displej nebo projektor.



**Porty
USB-C a
USB-A**

Připojte periferní zařízení, jako jsou klávesnice, myši a externí úložná zařízení



POZNÁMKA: Když je MH3021P připojen k napájení Thunderbolt nebo 15W portu USB-C na počítači, budou navazující porty USB-A a USB-C fungovat jako níže uvedená kombinace:

2X  + 1X 

3X 



POZNÁMKA: Když je MH3021P připojen k 7,5W portu USB-C v počítači, budou navazující porty USB-A a USB-C fungovat jako níže uvedená kombinace:

3X 

Řešení problémů

Problémy	Možná řešení										
MH3021P nefunguje na portu USB-A v počítači	MH3021P je kompatibilní pouze s portem USB-C na vašem počítači, např. portem Thunderbolt nebo portem USB-C (DisplayPort Alt Mode).										
Nefunguje více displejů	MH3021P podporuje výstup na jeden displej. K portu HDMI nebo USB-C můžete současně připojit pouze jeden externí displej.										
Pokud je MH3021P připojen k notebooku bez externího zdroje napájení, není možné využívat všechny porty USB najednou.	Pokud připojíte MH3021P k portu Thunderbolt nebo 15 W USB-C (DisplayPort Alt Mode) na počítači, můžete používat jeden video výstup, hlasitý odposlech a zařízení USB s nízkou spotřebou, jako jsou: myši, ovladače prezentací nebo RF dongle a případně externí pevný disk. Pokud připojíte MH3021P k 7,5 W portu USB-C (DisplayPort Alt Mode) na počítači, můžete používat jeden video výstup spolu se zařízeními s nízkou spotřebou, jako je například ovladač prezentací/RF dongle.										
Nelze číst a zapisovat na externí SSD/HDD a optickou jednotku (CD/DVD/Blu-ray), když je připojena k MH3021P.	• Některé externí SSD/HDD/optické disky vyžadují vyšší výkon, než jaký může podporovat váš MH3021P. • Doporučujeme připojit externí SSD/HDD/Optický disk přímo k počítači.										
Při připojení periferního zařízení k MH3021P se zobrazí zpráva „Unknown USB Device needs more power than the port can supply“ (Neznámé zařízení USB potřebuje více energie, než může port dodávat).	• Periferní zařízení, které jste připojili k MH3021P, potřebuje více energie. Odpojte ostatní periferní zařízení připojená k MH3021P. U periferních zařízení s vysokou spotřebou energie se doporučuje připojit periferní zařízení přímo k počítači. • Všechna zařízení připojená k portu USB-A / USB-C zařízení MH3021P se automaticky odpojí, když se objeví zpráva o přepětí. Můžete odebrat poslední připojené USB zařízení.										
Rozlišení monitoru při připojení k portu HDMI nebo Type-C MH3021P je nižší než 4K 60 Hz.	• Zkontrolujte, zda monitor podporuje 4K60Hz. • Rozlišení 4K při 60 Hz je podporováno v počítačích s rozhraním DisplayPort 1.3 nebo novějším (HBR3) s displejem, který dokáže zobrazit rozlišení 4K při 60 Hz. Na počítačích, které podporují rozhraní DisplayPort 1.3, je maximální podporované rozlišení 4K při 30 Hz.										
MH3021P nenabíjí počítač přes port USB-C Na ikoně stavu baterie se zobrazuje žlutá ikona výbuchu	• MH3021P podporuje maximální výkon 90 W. Minimální spotřeba energie pro nabíjení závisí na platformě. • MH3021P má rezervu 15 W, takže váš systém dostane ze zdroje o 15 W méně. Z tohoto důvodu se může zobrazit zpráva/ikona pomalého nabíjení. • Pro optimální nabíjení doporučujeme použít napájecí adaptér vyšší třídy.										
Na monitoru připojeném k MH3021P se nezobrazuje žádné video	• MH3021P podporuje pouze jeden monitor. • Zkontrolujte kabely pro připojení videa. • Odpojte periferní zařízení od MH3021P, počkejte 10 sekund a poté periferní zařízení připojte.										
Problémy s výkonem videa / zvuku	Zkontrolujte/aktualizujte systém BIOS, grafický a zvukový ovladač na novější verzi. Zkontrolujte/aktualizujte firmwaru a ovladač Thunderbolt systému na novější verzi.										
Aktualizace systému BIOS a firmwaru MH3021P	• Aktualizujte systém BIOS, grafiku a ovladače z webu https://www.dell.com/support/drivers • Aktualizujte prosím MH3021P FW z https://www.dell.com/support/drivers Před aktualizací FW je potřeba připojit MH3021P k počítači.										
Správce zobrazení Dell (DDM) nefunguje	Zkontrolujte/aktualizujte systém BIOS / grafický ovladač a nainstalujte aplikaci Dell Display Manager (DDM) Monitor. https://www.dell.com/support/home/drivers/driversdetails?driverid=6WGWY										
Zobrazí se zpráva o pomalém nabíjení nebo zpráva o nedostatečném napájecím adaptéru.	MH3021P si vyhrazuje 15 W energie z napájení dodávaného kompatibilním napájecím adaptérem USB typu C/monitorem USB typu C. V případě 130W napájecího adaptéru USB typu C však MH3021P poskytne notebooku maximálně 90 W energie. Váš systém se může nabíjet pomaleji v závislosti na požadavcích na napájení systému nebo na jeho zatížení. Podrobnější informace naleznete v tabulce níže:										
	<table border="1"> <thead> <tr> <th>Zdroj napájení připojený k MH3021P</th> <th>Napájení notebooku (předání napájení do počítače) *</th> </tr> </thead> <tbody> <tr> <td>130W</td> <td>90W</td> </tr> <tr> <td>90W</td> <td>75W</td> </tr> <tr> <td>65W</td> <td>50W</td> </tr> <tr> <td>45W</td> <td>30W</td> </tr> </tbody> </table>	Zdroj napájení připojený k MH3021P	Napájení notebooku (předání napájení do počítače) *	130W	90W	90W	75W	65W	50W	45W	30W
Zdroj napájení připojený k MH3021P	Napájení notebooku (předání napájení do počítače) *										
130W	90W										
90W	75W										
65W	50W										
45W	30W										
	* Počítač se může nabíjet pomaleji v závislosti na požadavcích na napájení nebo zatížení počítače.										

<p>MH3021P button behavior on some popular communication software</p>	<p>• Tlačítka MH3021P dobře spolupracují s aplikacemi Skype for Business a Zoom.</p> <p>• V případě jiného komunikačního softwaru můžete k ovládání hovorů přistupovat prostřednictvím uživatelského rozhraní komunikačního softwaru.</p> <table border="1" data-bbox="550 472 1289 730"> <thead> <tr> <th>Platformy UC</th> <th>Zlumení/vypnutí zvuku</th> <th>Přijetí hovoru</th> <th>Ukončení/odmítnutí hovoru</th> <th>Zvýšení hlasitosti</th> <th>Snížení hlasitosti</th> </tr> </thead> <tbody> <tr> <td>Zoom</td> <td>OK</td> <td>OK</td> <td>OK*</td> <td>OK</td> <td>OK</td> </tr> <tr> <td>Skype pro firmy</td> <td>OK</td> <td>OK</td> <td>OK</td> <td>OK</td> <td>OK</td> </tr> <tr> <td>Microsoft Teams</td> <td>OK</td> <td>X</td> <td>X</td> <td>OK</td> <td>OK</td> </tr> <tr> <td>Google Meet</td> <td>OK</td> <td>X</td> <td>X</td> <td>OK</td> <td>OK</td> </tr> <tr> <td>Cisco Webex</td> <td>OK</td> <td>X</td> <td>X</td> <td>OK</td> <td>OK</td> </tr> <tr> <td>FaceTime</td> <td>OK</td> <td>X</td> <td>X</td> <td>OK</td> <td>OK</td> </tr> <tr> <td>Slack</td> <td>OK</td> <td>X</td> <td>X</td> <td>OK</td> <td>OK</td> </tr> <tr> <td>Přejít na schůzku</td> <td>OK</td> <td>X</td> <td>X</td> <td>OK</td> <td>OK</td> </tr> <tr> <td>Blue Jeans</td> <td>OK</td> <td>X</td> <td>X</td> <td>OK</td> <td>OK</td> </tr> </tbody> </table> <p>*Konec volání má 2 různé stavy 1. Odmítnutí/odmítnutí hovoru - lze provést pomocí tlačítka ukončení hovoru na telefonu s reproduktorem 2. Ukončení probíhajícího hovoru - lze provést POUZE prostřednictvím aplikace Zoom</p>	Platformy UC	Zlumení/vypnutí zvuku	Přijetí hovoru	Ukončení/odmítnutí hovoru	Zvýšení hlasitosti	Snížení hlasitosti	Zoom	OK	OK	OK*	OK	OK	Skype pro firmy	OK	OK	OK	OK	OK	Microsoft Teams	OK	X	X	OK	OK	Google Meet	OK	X	X	OK	OK	Cisco Webex	OK	X	X	OK	OK	FaceTime	OK	X	X	OK	OK	Slack	OK	X	X	OK	OK	Přejít na schůzku	OK	X	X	OK	OK	Blue Jeans	OK	X	X	OK	OK
Platformy UC	Zlumení/vypnutí zvuku	Přijetí hovoru	Ukončení/odmítnutí hovoru	Zvýšení hlasitosti	Snížení hlasitosti																																																								
Zoom	OK	OK	OK*	OK	OK																																																								
Skype pro firmy	OK	OK	OK	OK	OK																																																								
Microsoft Teams	OK	X	X	OK	OK																																																								
Google Meet	OK	X	X	OK	OK																																																								
Cisco Webex	OK	X	X	OK	OK																																																								
FaceTime	OK	X	X	OK	OK																																																								
Slack	OK	X	X	OK	OK																																																								
Přejít na schůzku	OK	X	X	OK	OK																																																								
Blue Jeans	OK	X	X	OK	OK																																																								
<p>Na zařízení MH3021P pro Zoom nefunguje tlačítko přijmout hovor / ukončit hovor Možné řešení</p>	<p>Pokud je ve stejném IT prostředí nainstalováno více konferenčních aplikací nebo jsou nainstalovány a používány na stejném počítači, nemusí být možné přijmout/ukončit hovor pomocí MH3021P. Doporučení přijmout příchozí hovor / odmítnout hovor pomocí rozhraní aplikace.</p>																																																												
<p>Video na připojeném monitoru je zkrácené nebo poškozené.</p>	<p>• Zkontrolujte kabely pro připojení videa. • Zkontrolujte a aktualizujte rozlišení videa v části Nastavení > Displej > Rozlišení displeje</p>																																																												
<p>Video na připojeném monitoru se nezobrazuje v rozšířeném režimu</p>	<p>• Změňte nastavení v části Nastavení > Displej > Více displejů • Přepínání režimů stisknutím klávesy Windows (⊞) + P.</p>																																																												
<p>Během hovoru je slyšet ozvěna</p>	<p>• MH3021P má funkci potlačení ozvěny, která pomůže uživateli na druhém konci hovoru snížit ozvěnu. • Pokud ve svém zařízení slyšíte ozvěnu, může to být způsobeno zařízením druhého koncového uživatele. Zařízení druhého koncového uživatele nemusí účinně rušit ozvěnu, pokud je tato funkce v jejich zařízení podporována.</p>																																																												
<p>Reproduktor nemá zvukový výstup z MH3021P</p>	<p>• Po připojení přejděte do nastavení zvuku počítače a vyberte MH3021P jako přehrávací zařízení. • Zkontrolujte, zda je MH3021P správně připojen k počítači. • Ujistěte se, že hlasitost MH3021P není nastavena na 0 %.</p>																																																												
<p>Mikrofon na MH3021P nefunguje</p>	<p>• Po připojení přejděte do nastavení zvuku počítače a jako záznamové zařízení vyberte Dell MH3021.</p>																																																												
<p>Nelze uskutečnit telefonní hovor nebo přijmout příchozí hovor v tlačítku zařízení prostřednictvím služby Line, WhatsApp a Wechat?</p>	<p>• Tlačítka MH3021P pro příjem a ukončení/odmítnutí hovoru podporují pouze aplikace „Skype for Business“ a „Zoom“. Přijetí nebo ukončení/odmítnutí hovoru můžete ovládat prostřednictvím uživatelského rozhraní komunikačního softwaru.</p>																																																												
<p>Abnormální zvuk</p>	<p>• Odstraňte všechny překážky mezi MH3021P a uživatelem. • Znovu připojte Dell MH3021P k počítači.</p>																																																												
<p>Hlasitost je příliš nízká</p>	<p>• Odstraňte všechny překážky mezi MH3021P a uživatelem. • Stisknutím tlačítka pro zvýšení hlasitosti nebo pomocí komunikačního softwaru nastavte vyšší úroveň hlasitosti. • Stiskněte nastavení hlasitosti na oknech a zvýšte hlasitost.</p>																																																												

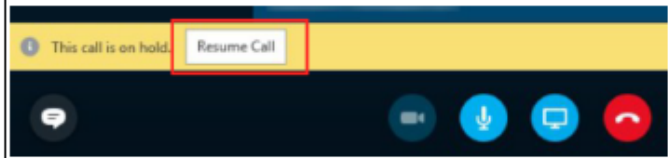
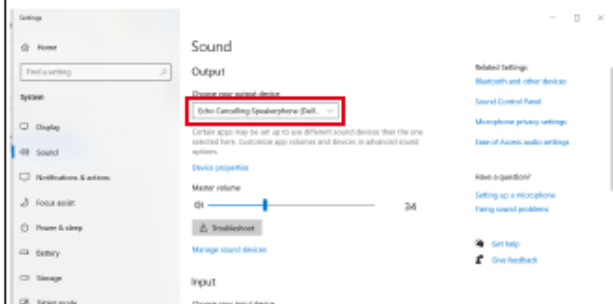
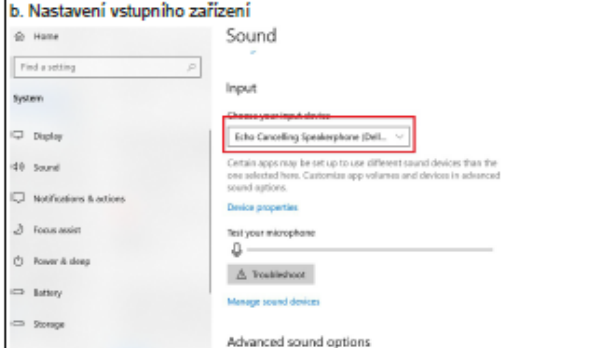
<p>Skype pro firmy zobrazí „Tento hovor je přidržen“</p>	<p>•Během hovoru přes Skype for Business. V některých případech (náhodně stisknutí tlačítka, elektrostatický výboj nebo jiné neočekávané chování) může být hovor přidržen (nikoli odpojen). Skype for Business může zobrazit zprávu „Tento hovor je přidržen.“ a zeptat se vás, zda chcete v hovoru pokračovat. Stisknutím ikony „Resume Call“ můžete v hovoru pokračovat.</p> 
<p>Nastavení MH3021P jako výchozího zvukového zařízení v systému Windows 10</p>	<p>•Můžete postupovat podle následujících kroků:</p> <ol style="list-style-type: none"> 1. Otevřete nastavení. 2. Přejděte na Systém - Zvuk. 3. Vpravo v rozevíracím seznamu vyberte požadované zařízení Vyberte výstupní zařízení. <p>a. Nastavení výstupního zařízení</p>  <p>b. Nastavení vstupního zařízení</p> 

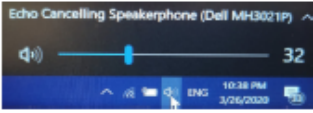
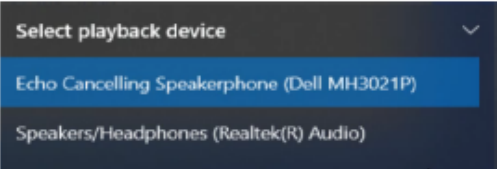
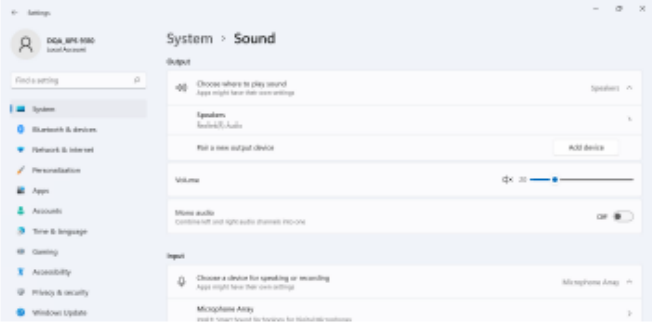
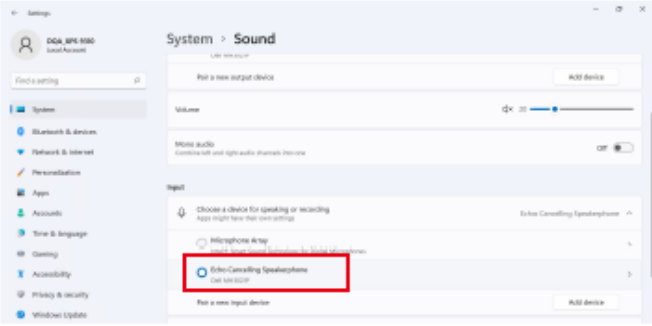
<p>Nastavení MH3021P jako výchozího zvukového zařízení v systému Windows 11</p>	<ul style="list-style-type: none"> Můžete postupovat podle následujících kroků: <ol style="list-style-type: none"> Klikněte na ikonu hlasitosti zvuku v systémové liště. Klikněte na šipku nahoru v rozbalovacím seznamu zvuku.  <ul style="list-style-type: none"> Ze seznamu vyberte požadované zvukové zařízení. 
<p>Nastavení MH3021P jako výchozího zvukového zařízení v systému Windows 11</p>	<ul style="list-style-type: none"> Můžete postupovat podle následujících kroků: <ol style="list-style-type: none"> Otevřete nastavení. Přejděte na Systém - Zvuk. Vpravo v rozevíracím seznamu vyberte požadované zařízení Vyberte výstupní zařízení. <p>a. Nastavení výstupního zařízení</p>  <p>b. Nastavení vstupního zařízení</p> 

Nastavení výchozího
zvukového zařízení pomocí
výklopného seznamu Zvuk

- Můžete postupovat podle následujících kroků:
 1. Klikněte na ikonu hlasitosti zvuku v systémové liště.
 2. Klikněte na šipku vpravo v rozbalovacím okně zvuku.

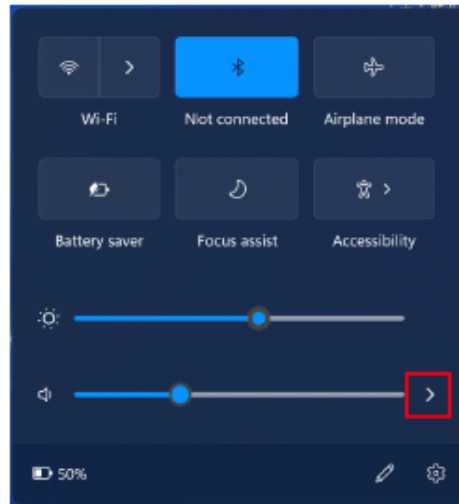

3. Ze seznamu vyberte požadované zvukové zařízení.

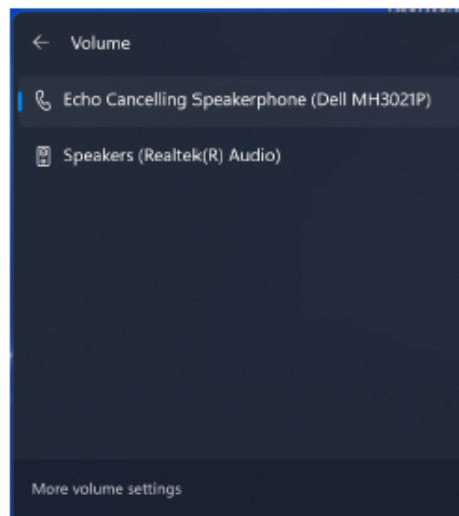

Nastavení výchozího zvukového zařízení pomocí klasického appletu Zvuk

- Chcete-li otevřít klasické možnosti zvuku v systému Windows, postupujte podle následujících kroků:
1. Stisknutím kláves Win + R otevřete dialogové okno Spustit.
2. Zadejte nebo zkopírujte a vložte následující příkaz:
Mmsys. Cpl

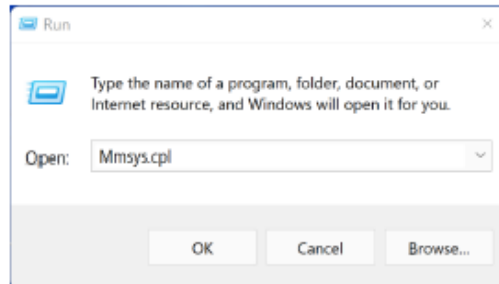

3. Stiskněte klávesu Enter. Tím se otevře přímo applet Zvuky.

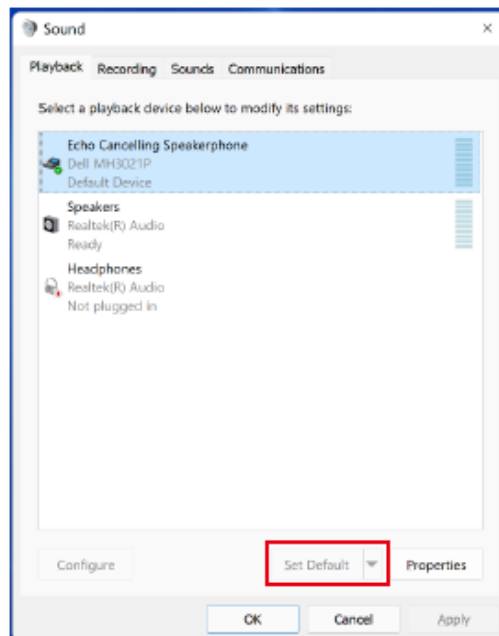

4. Select the desired device in the list and click on the Set Default button.

Specifikace	
Vstup proti proudu	USB-C s režimem DP alt
Navazující datové porty	<ul style="list-style-type: none"> • Dva porty USB 3.1 Gen 2 Type-A • Dva porty USB 3.1 Gen 2 Type-C
Podporované výstupní porty videa a rozlišení	<p>Jeden výstup videa z jednoho ze dvou portů:</p> <ul style="list-style-type: none"> • Jeden port USB-C(DP) (max. 3840 x 2160)/60 Hz • Jeden port HDMI 2.0 (max. 3840 x 2160)/60 Hz <p>4K/60Hz je podporováno pouze na počítači s funkcí HBR3</p>
Audio	<ul style="list-style-type: none"> • Dva vestavěné všesměrové mikrofony • Reproduktor
Tlačítko a indikace LED	<ul style="list-style-type: none"> • Tlačítko: Přijmout hovor, Ukončit hovor/odmítnout hovor, Zvýšit hlasitost, Snižit hlasitost, Ztlumit mikrofon • LED: Bílá, červená, zelená

Systémové požadavky	
Podporovaný operační systém	Win11/10 64-bit, Mac OS
Provozní teplota	0~35°C



POZNÁMKA: MH3021P napájení navazujícího portu USB

Zdroj napájení MH3021P	PC (bez průchodu napájení)		Napájecí adaptér USB-C nebo monitor USB-C(s napájením)
	7.5W PC	15W PC	
Celkový výkon navazujících portů USB MH3021P (režim USB gang)	1 Watt	7 Watt	7 Watt
Doporučení pro připojení navazujících portů USB MH3021P	Pouze klávesnice/ myš/USB flash disk	Klávesnice/myš/USB flash disk + jeden externí HDD/SSD disk	Klávesnice/myš/USB flash disk + jeden externí HDD/SSD disk

Získání pomoci

Kontaktování společnosti Dell:

Společnost Dell poskytuje několik možností online a telefonické podpory a servisu.

Dostupnost se liší podle země a produktu a některé služby nemusí být ve vaší oblasti dostupné. Chcete-li se obrátit na společnost Dell v případě problémů s prodejem, technickou podporou nebo zákaznickým servisem:

1. Přejděte na stránku **www.dell.com/support**.
2. Vyberte kategorii podpory.
3. V rozevíracím seznamu Vyberte zemi/region v dolní části stránky ověřte svou zemi nebo oblast.
4. Vyberte příslušnou službu nebo odkaz podpory podle svých potřeb.